

# LEDsBIKE® FX70

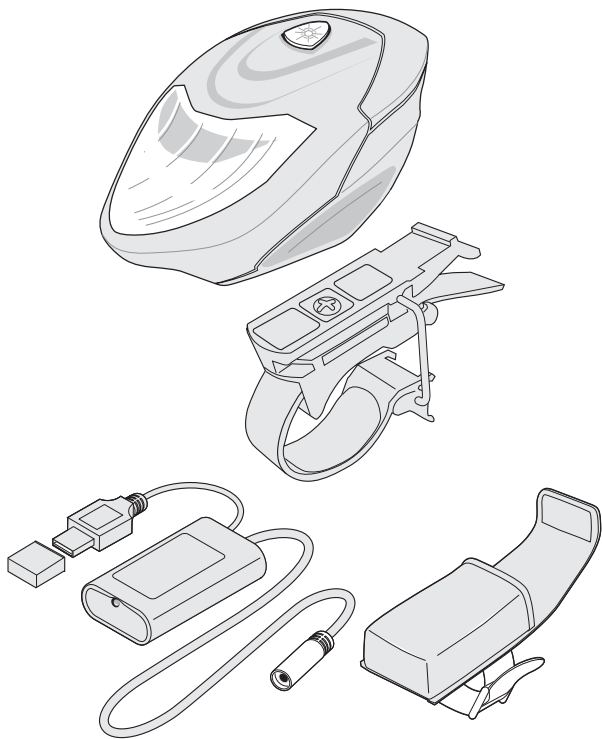

**OSRAM**

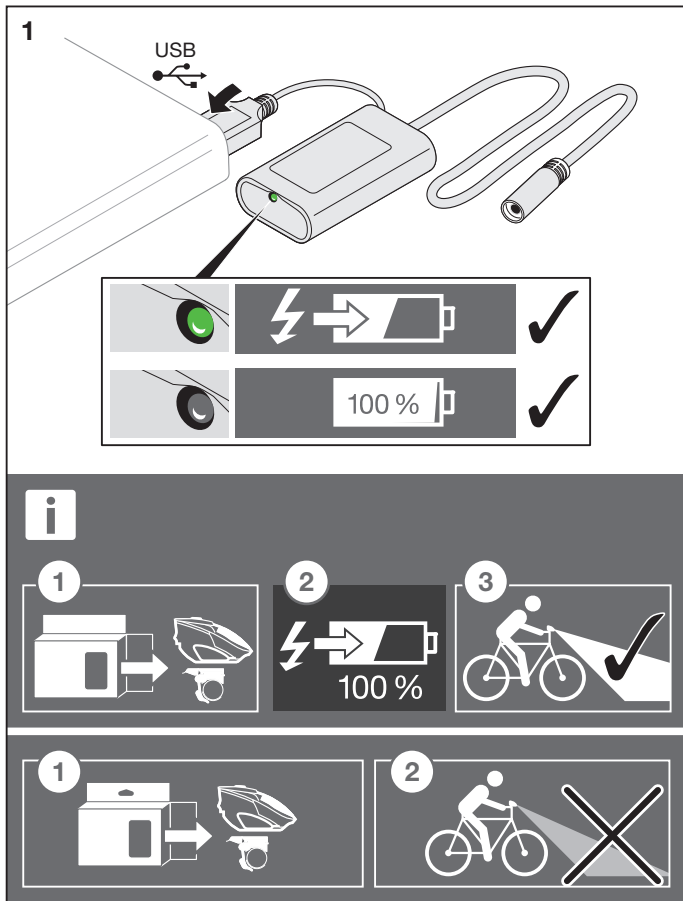



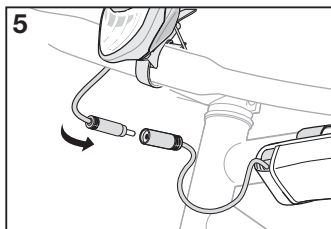
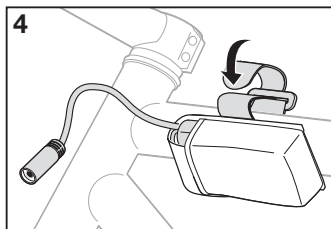
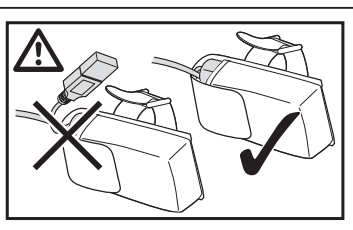
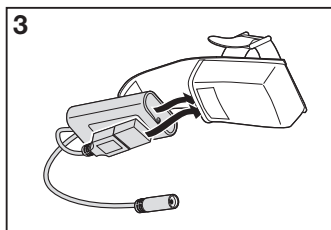
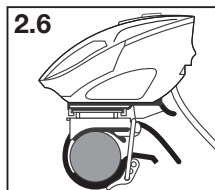
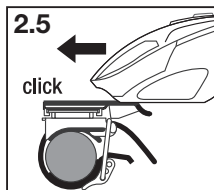
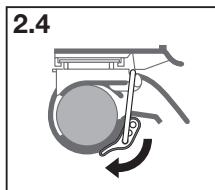
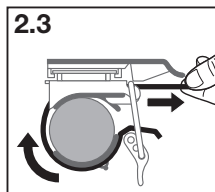
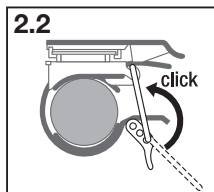
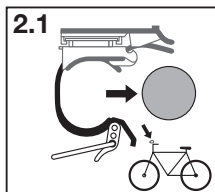

6

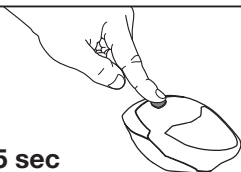

0.5 sec

2.0 sec

**MANUAL mode**

**ADVANCED mode**

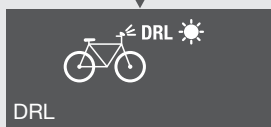
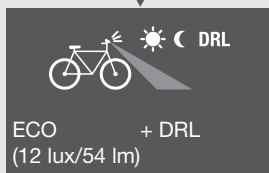
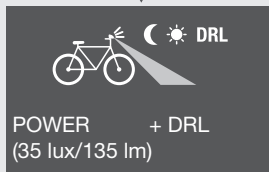

> 2.0 sec

> 2.0 sec

OFF

OFF

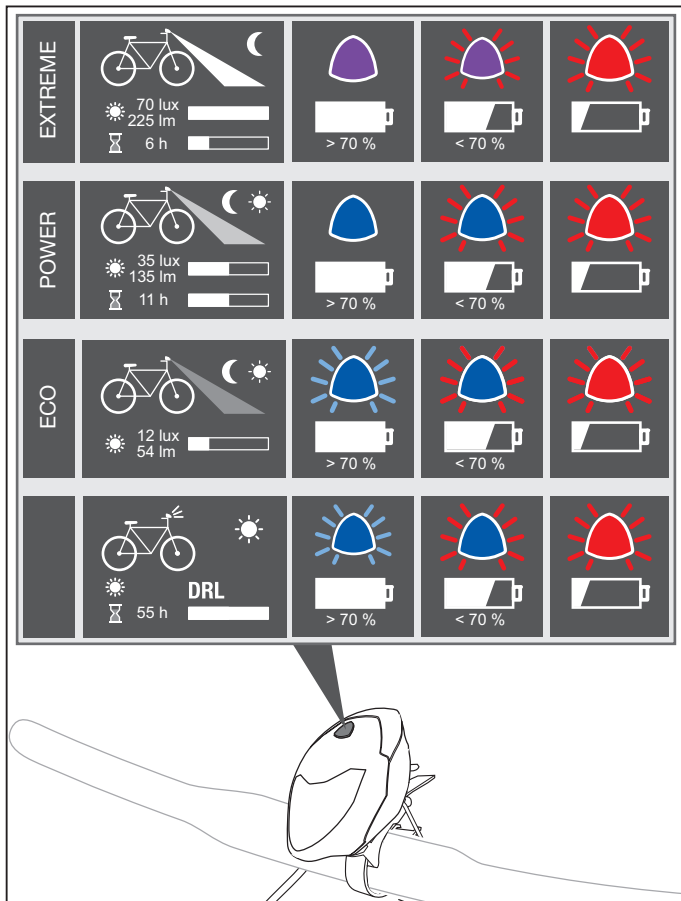

## LEDsBIKE® | FX70

Ⓜ Battery life varies depending on usage, settings and temperature. Product may only be used with battery pack/akku included. If you have any questions, or if you have any problems regarding battery and battery change, please contact OSRAM customer service on +49 89/6213-3322 or tcs@osram.de (Telephone customer service in German and English).

Ⓜ Die Batterielebensdauer schwankt je nach Nutzung, Einstellungen und Temperatur. Das Produkt darf nur mit dem mitgelieferten Akkusatz/Akku verwendet werden. Wenn Sie Fragen haben, oder wenn Sie Probleme mit der Batterie und mit dem Batteriewechsel haben, kontaktieren Sie bitte den OSRAM Kundenservice unter +49 89/6213-3322 oder tcs@osram.de (Telefonischer Kundendienst in deutsch und englisch).

Ⓜ La durée de vie de la pile varie en fonction de l'usage, des configurations et de la température. Le produit peut-être qu'utilisé avec le pack de pile/l'accumulateur inclus. Si vous avez des questions ou si vous rencontrez des problèmes concernant la batterie ou le changement de la batterie, veuillez contacter le service client OSRAM au +49 89/6213-3322 ou tcs@osram.de (Assistance clientèle par téléphone en allemand et en anglais).

Ⓜ La durata delle batterie varia a seconda dell'uso, delle impostazioni e della temperatura. Il prodotto può essere utilizzato esclusivamente con il pacco batterie/accumulatore incluso. In caso di dubbi o di problemi riguardanti la batteria e la sua sostituzione, contattare l'Assistenza clienti OSRAM al numero +49 89/6213-3322, oppure all'indirizzo tcs@osram.de (Servizio clienti telefonico in tedesco e inglese).

Ⓜ La vida útil de la batería depende del uso, configuración y temperatura. El producto solo debe ser utilizado con el paquete/acumulador de la batería incluido. Si tiene alguna pregunta o problema relacionado con la batería o el cambio de la batería, póngase en contacto con el servicio de atención al cliente de OSRAM a través del teléfono +49 89/6213-3322 o del correo electrónico tcs@osram.de (Servicio telefónico de atención al cliente en alemán e inglés).

Ⓜ A duração da bateria depende da utilização, das configurações e da temperatura. O produto só pode ser utilizado com o pacote de pilhas/acumulador incluído. Para quaisquer questões, ou quaisquer problemas relacionados com a bateria ou com a substituição da bateria, por favor contacte o serviço de apoio ao cliente da OSRAM através do telefone +49 89/62133322 ou tcs@osram.de (Serviço de atendimento telefónico em alemão e inglês).

Ⓜ Η ζωή της μπαταρίας ποικίλλει ανάλογα με τη χρήση, τις ρυθμίσεις και τη θερμοκρασία. Το προϊόν μπορεί να χρησιμοποιείται αποκλειστικά με την μπαταρία που περιλαμβάνεται. Σε περίπτωση ερωτήσεων ή προβλημάτων σχετικά με τη μπαταρία και την αντικατάστασή της, επικοινωνήστε με την εξυπηρέτηση πελατών της OSRAM στο τηλέφωνο +49 89/6213-3322 ή μέσω email στη διεύθυνση tcs@osram.de (Τηλεφωνική εξυπηρέτηση πελατών στα γερμανικά και αγγλικά).

Ⓜ De gebruiksduur van de batterij/accu is afhankelijk van het gebruik, de instellingen en temperatuur. Het product mag alleen worden gebruikt met het meegeleverde pakket batterijen/accu's. Als u vragen of problemen heeft over of met het verwisselen van batterijen, neem dan contact op met de OSRAM klantenservice op +49 89/6213-3322 of tcs@osram.de (Telefonische klantenservice in Duits en Engels).

Ⓜ Batteriets hållbarhet beror på användning, inställningar och temperatur. Produkten får endast användas med det batteripaket/laddningsbara batteri som ingår. Om du har några frågor, eller har några problem när det gäller batteri och batteribyte, kontakta OSRAM kundtjänst på +49 89/6213 till 3322 eller tcs@osram.de (Kundservice per telefon på tyska och engelska).

Ⓜ Akun käyttöikä riippuu käytöstä, asetuksista ja lämpötilasta. Tuotetta saa käyttää ainoastaan mukana olevalla akkupakkauksella/akulla. Jos sinulla on kysyttävää tai paristoihin ja paristonvaihtoon liittyviä ongelmia, ota yhteyttä OSRAM-asiakaspalveluun numerossa +49 89/6213-3322 tai osoitteessa tcs@osram.de (Asiakaspalvelu puhelimella saksaksi ja englanniksi).

Ⓜ Batteriets levetid varierer avhengig av bruk, innstillinger og temperatur. Produktet må bare brukes med den inkluderte batteripakken/akkumulatoren. Hvis du har noen spørsmål, eller hvis du har problemer med batteri og lading av batteri, ta kontakt med OSRAM kundeservice på +49 89/6213-3322 eller tcs@osram.de (Kundeservice per telefon på tysk og engelsk).

Ⓜ Batteriets levetid afhænger af brug, indstillinger og temperatur. Produktet må kun bruges med den medfølgende batteripakke/akkumulator. Hvis du har spørgsmål, eller hvis du har problemer angående batteri og batteriudskiftning, bedes du kontakte kundeservice hos OSRAM på +49 89/6213-3322 eller tcs@osram.de (Telefonisk kundeservice på tysk og engelsk).

Ⓒ Životnost baterie seliši v závislosti na použití, prostředí a teplotě. Výrobek se smí používat pouze s příloženou baterií/akumulátorem. V případě jakýchkoliv otázek nebo problémů týkajících se baterií a výměny baterií prosím kontaktujte zákaznické centrum OSRAM na telefonním čísle +49 89/6213-3322, případně e-mailem na [tcs@osram.de](mailto:tcs@osram.de). (Telefonická podpora pro zákazníky v německém a anglickém jazyce).

Ⓒ Срок работы от батарей зависит от условий использования, настроек и температуры. Изделие может использоваться только с установленным комплектом батарей (аккумулятором). При наличии вопросов или проблем, касающихся аккумулятораной батареи или ее замены, обращайтесь в службу поддержки заказчиков OSRAM по телефону +49 89/6213-3322 или по адресу [tcs@osram.de](mailto:tcs@osram.de) (Служба поддержки клиентов по телефону на немецком и английском языках).

Ⓒ Az akkumulátor élettartama a használatától, a beállítástól és a hőmérséklettől függően változhat. A termék kizárólag a mellékelt akkumulátorcsomaggal/akkumulátorral használható. Ha bármilyen kérdés felmerül, vagy problémája adódik az akkumulátorral vagy az akkumulátor cseréjével kapcsolatban, kérjük, vegye fel a kapcsolatot az OSRAM ügyfélszolgálatával a +49 89/6213-3322 telefonszámon, vagy a [tcs@osram.de](mailto:tcs@osram.de) e-mail címen (Német és angol nyelvű telefonos ügyfélszolgálat).

Ⓒ Trwałość baterii zależy od intensywności użytkowania, ustawień i temperatury. Użytkowanie produktu dozwolone wyłącznie z baterią akumulatorem/akumulátorem. Jeśli pojawią się jakiegokolwiek pytania lub problemy dotyczące akumulatora lub jego wymiany, prosimy o kontakt obsługą klienta OSRAM pod numerem telefonu +49 89/6213-3322 lub [tcs@osram.de](mailto:tcs@osram.de) (Telefoniczna obsługa klienta w języku niemieckim i angielskim).

Ⓒ Životnosť batérie sa líši v závislosti od použitia, prostredia a teploty. Výrobok sa smie používať len s priloženou batériou/akumulátorom. Ak máte akékoľvek otázky alebo problémy týkajúce sa batérie alebo výmeny batérie, kontaktujte prosím zákaznické centrum OSRAM na čísle +49 89/6213-3322 alebo na e-mailovej adrese [tcs@osram.de](mailto:tcs@osram.de) (Telefonická podpora pre zákazníkov v nemeckom a anglickom jazyku).

Ⓒ Življenjsko dobo baterije je odvisno od uporabe, nastavitve in temperature. Izdelek se lahko uporablja samo z vključenim baterijskim sklopom / akumulatorm. Če imate kakršno koli vprašanje, ali če imate kakršne koli težave v zvezi z baterijo in zamenjavi baterije, se obrnite na storitve za stranke v podjetje OSRAM na +49 89/6213-3322 ali [tcs@osram.de](mailto:tcs@osram.de) (Telefonska servisna služba v nemščini in angleščini).

Ⓒ Bataryanın ömrü, kullanıma, ayarlarla ve sıcaklığa bağlıdır. Ürün, sadece birlikte teslim edilen batarya paketi/akü ile kullanılmalıdır. Sorularınızı veya pil ve pil değişimiyle ilgili sorunlarınızı olmasın durumunda lütfen +49 89/6213-3322 numaralı telefona veya [tcs@osram.de](mailto:tcs@osram.de) adresi üzerinden e-posta göndererek OSRAM müşteri hizmetleri ile irtibata geçin (Telefonda Almanca ve İngilizce müşteri hizmetleri).

Ⓒ Vijek trajanja baterije varira ovisno o korištenju, postavkama i temperaturi. Proizvod se može koristiti samo s isporučenom baterijom / akumulatorem. Ako imate bilo kakvih pitanja, ili ako imate bilo kakvih problema u vezi s baterijom i zamjenom baterije, obratite se službi za korisnike tvrtke OSRAM na +49 89/6213-3322 ili [tcs@osram.de](mailto:tcs@osram.de) (Telefonska Služba za korisnike na engleskom i njemačkom jeziku).

Ⓜ Durata de viață a bateriei depinde de utilizare, setări și temperatură. Produsul poate fi utilizat numai cu pachetul de baterii/acumulatorul incluse. Pentru orice chestiuni sau probleme cu bateriile sau înlocuirea acestora vă rugăm să vă adresați serviciul de relații cu clienții al OSRAM la telefon +49 89/6213-3322 sau prin email la [tcs@osram.de](mailto:tcs@osram.de) (Serviciu de relații cu clienții în limbile germană și engleză).

Ⓜ Животът на батерията варира в зависимост от използването, условията и температурата. Продуктът може да се използва само с включен комплект батерии. Ако имате въпроси или срещате проблеми с батерията и подмяната ѝ, моля, свържете се с екипа за обслужване на клиенти на OSRAM на тел. +49 89/6213-3322 или на адрес [tcs@osram.de](mailto:tcs@osram.de) (Телефон за обслужване на клиенти на немски и английски език).

Ⓜ Aku eluiga varieerub sõltuvalt kasutusest, seadistusest ja temperatuurist. Toodet võib kasutada ainult kaasas oleva akuploki/akuga. Küsimuste ja patarei või patarei vahetusega seotud probleemide korral võtke ühendust OSRAM-i klienditeenindusega telefoninumbril +49 89/6213-3322 või e-posti teel: [tcs@osram.de](mailto:tcs@osram.de) (Klienditee telefonil teenindatakse saksa ja inglise keeles).

Ⓜ Akumulatoriaus eksploatacijos trukmė priklauso nuo naudojimo, parametrų ir temperatūros. Produktą galima naudoti tik su pridėdamu baterijų rinkiniu / akumulatoriumi. Jei dėl akumulatoriaus ar akumulatoriaus keitimo turite klausimų arba dėl to jums kyla sunkumų, kreipkitės į OSRAM klientų aptarnavimo tarnybą +49 89/6213-3322 arba [tcs@osram.de](mailto:tcs@osram.de) (Klientų aptarnavimas telefonu anglų ir vokiečių kalbomis).

Ⓜ Baterijas mūža ilgums atšķiras atkarībā no izmantošanas, iestatīšanas un temperatūras. Produktu var izmantot tikai ar pievienoto, iekļauto bateriju. Ja jums ir kādi jautājumi vai problēmas saistībā ar akumulatoru un tā uzlādi, lūdzu, sazinieties ar OSRAM klientu centru pa tālruni +49 89/6213-3322 vai [tcs@osram.de](mailto:tcs@osram.de) (Klientu apkalpošana pa tālruni vācu un angļu valodās).

Ⓜ Trajanje baterije se razlikuje u zavisnosti od upotrebe, postavki i temperature. Proizvod se može koristiti samo sa uključenom baterijom / akumulatorom. Ako imate bilo kakvih pitanja, ili ako imate bilo kakvih problema u vezi sa baterijom i zamenom baterije, kontaktirajte službu za korisnike kompanije OSRAM telefonom na +49 89/6213-3322 ili e-poštom na [tcs@osram.de](mailto:tcs@osram.de) (Telefonska Služba za korisnike na engleskom i nemačkom jeziku).

Ⓜ Термін служби батареї змінюється в залежності від способу використання, налаштувань і температури. Допускається використання виробу лише з батареєю/аккумулятором, що додається. Якщо у Вас виникнуть будь-які запитання або проблеми з батареєю чи її заміною, будь-ласка, зверніться до служби роботи з клієнтами компанії «OSRAM» за телефоном +49 89/6213-3322 або за адресою електронної пошти [tcs@osram.de](mailto:tcs@osram.de) (Телефонна служба роботи з клієнтами німецькою і англійською мовами).

[www.osram.com/guarantee](http://www.osram.com/guarantee)

OSRAM GmbH  
Steinerne Furt 62  
86167 Augsburg  
Germany  
[www.osram.com](http://www.osram.com)



C10539470

G10539453

16.09.14

**GUARANTEE** ([www.osram.com/guarantee](http://www.osram.com/guarantee))

NAME

ADDRESS

PRODUCT NAME, MODEL

DATE OF PURCHASE