

LEDinspect® HEADLAMP 300

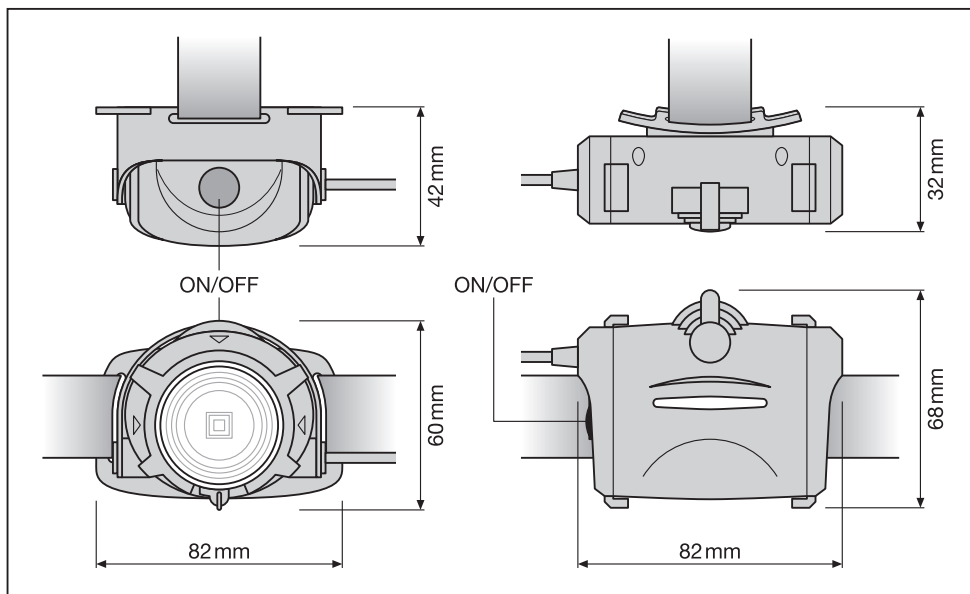

Ⓢ Not for use as lighting in traffic. Ⓢ Nicht zur Verwendung als Beleuchtung im Straßenverkehr. Ⓢ Non utilisable en tant qu'éclairage pour le trafic routier. Ⓢ Non utilizzare come sistema di illuminazione nel traffico. Ⓢ No utilizar como iluminación en vía pública. Ⓢ Não se destina a ser utilizado como iluminação no tráfego. Ⓢ Να μην χρησιμοποιείται ως φανάρι αυτοκινήτου. Ⓢ Niet als verlichting in het verkeer gebruiken. Ⓢ Får ej användas som belysning i trafik. Ⓢ Ei sovellu valaistukseksi tieliikenteeseen. Ⓢ Ikke beregnet på bruk som lys i trafikken. Ⓢ Ikke til anvendelse som belysning i trafik. Ⓢ Není určeno pro osvětlení v dopravě. Ⓢ Не для освещения дороги во время движения. Ⓢ Ne használja lámpaként közúti forgalomban. Ⓢ Nie nadaje się do zastosowania jako oświetlenie w ruchu ulicznym. Ⓢ Ne používať ako osvetlenie cestnej premávky. Ⓢ Ni namenjeno za osvetljavo v cestnem prometu. Ⓢ Trafik aydınlatmalarında kullanılmaz. Ⓢ Ne smije se upotrebljavati kao rasvjeta u prometu. Ⓢ A nu se utiliza ca lampă în trafic. Ⓢ Да не се използва за осветление в пътният транспорт. Ⓢ Mitte kasutada valgustusena liikluses. Ⓢ Nenaudoti eismo apšvietimui. Ⓢ Nav atļauts izmantot satiksmes apgaismošanā. Ⓢ Nije za upotrebu kao osvetljenje i saobraćaju. Ⓢ Не для освітлення дороги під час руху. Ⓢ Жол бағдаршамының жарығы ретінде пайдалануға арналмаған.

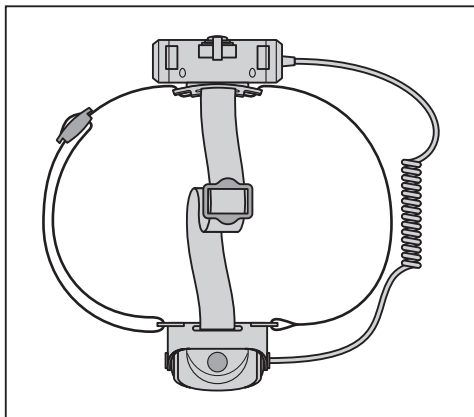
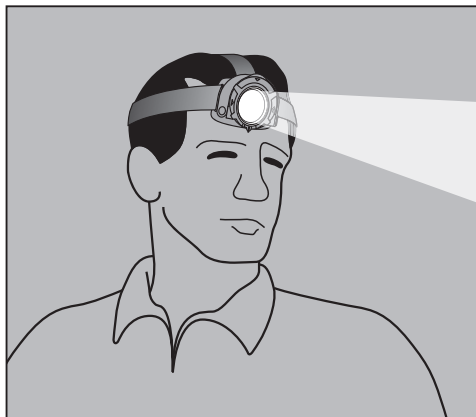
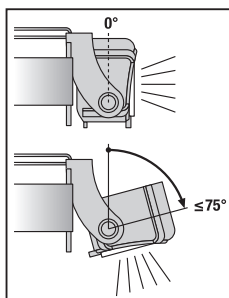
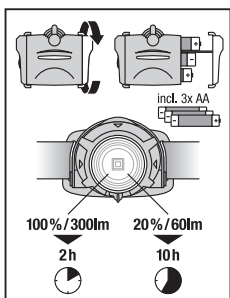
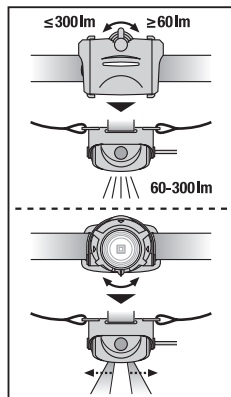
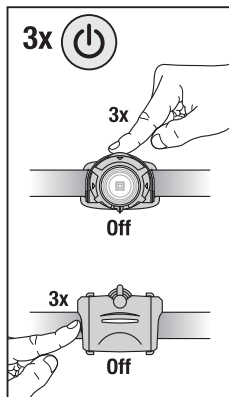
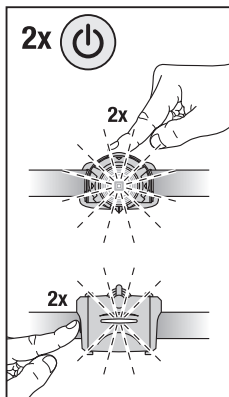
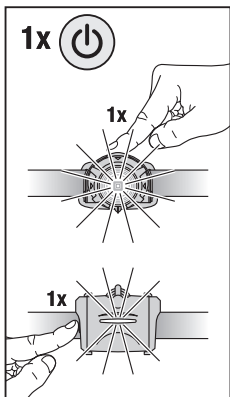
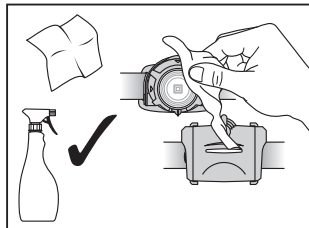
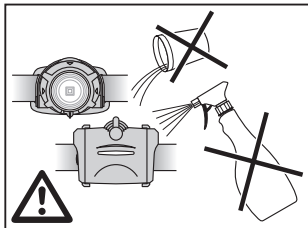
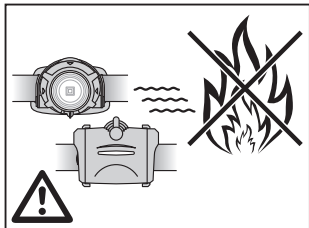

Ⓜ The product is operable in below conditions. Ⓜ Das Produkt ist unter den untenstehenden Bedingungen betriebsbereit. Ⓜ Le produit est utilisable dans les conditions ci-dessous. Ⓜ Il prodotto può essere impiegato nelle seguenti condizioni. Ⓜ El producto es operable en las siguientes condiciones. Ⓜ O produto pode funcionar perante as condições ilustradas em baixo. Ⓜ Το προϊόν λειτουργεί στην παρακάτω κατάσταση. Ⓜ Het product kan in onderstaande omstandigheden functioneren. Ⓜ Produkten kan användas under nedanstående driftförhållanden. Ⓜ Tuotetta voidaan käyttää alla olevissa oloissa. Ⓜ Produktet kan brukes i minusgrader. Ⓜ Produktet kan anvendes under nedestående betingelser. Ⓜ Výrobek funguje za následujících podmínek. Ⓜ Изделие разрешается использовать в приведенных ниже условиях. Ⓜ A termék az alábbi körülmények között működőképes. Ⓜ Ponizej podano warunki pracy produktu. Ⓜ Produkt funguje za nasledujúcich podmienok. Ⓜ Izdelek je funkcionalen v spodnji stanju. Ⓜ Urün aşğıdaki koşulda çalıştırılabilir. Ⓜ Proizvod se može koristiti u dolje navedenim uvjetima. Ⓜ Прoдyкт мoжe фyнкцoнoнoвaтн прoпoсчeннe пo-дoлy yслoвнa. Ⓜ See toode on kasutatav alpoolt toodud tingimustel. Ⓜ Produkta galima naudoti esant toliau nurodytoms sąlygoms. Ⓜ Produkts ir izmantojams turpmāk norādītajā temperatūrā. Ⓜ Proizvod se može koristiti u dolo navedenim ustovima. Ⓜ Пристрій слід використовувати за нижченаведених умов. Ⓜ Бұл өнімді төмендегі жағдайларда қолдануға болады.

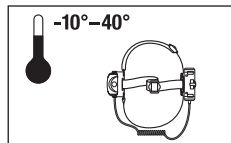
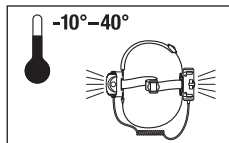

GUARANTEE (www.osram.com/guarantee)

NAME _____

ADDRESS _____

PRODUCT NAME, MODEL _____

DATE OF PURCHASE _____