

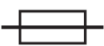











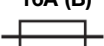



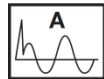
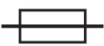

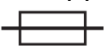

QUICKTRONIC® INTELLIGENT T8 DALI DIM

	QTi DALI 1x18 DIM	QTi DALI 1x36 DIM	QTi DALI 1x58 DIM
10A (B) 	17 x 	17 x 	17 x 
16A (B) 	28 x 	28 x 	28 x 
	≤ 24 A	≤ 28 A	≤ 28 A
T_H	174 μs	174 μs	174 μs

	QTi DALI 2x18 DIM	QTi DALI 2x36 DIM	QTi DALI 2x58 DIM	QTi DALI 3x18 DIM	QTi DALI 4x18 DIM
10A (B) 	12 x 	8 x 	8 x 	12 x 	12 x 
16A (B) 	19 x 	13 x 	13 x 	19 x 	19 x 
	≤ 35 A	≤ 45 A	≤ 45 A	≤ 35 A	≤ 35 A
T_H	180 μs	204 μs	204 μs	180 μs	180 μs

QTi DALI 1x18 DIM; QTi DALI 1x36 DIM; QTi DALI 1x58 DIM;

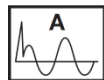
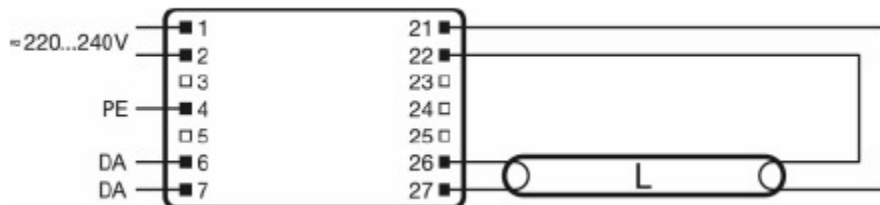

QTi DALI 2x18 DIM; QTi DALI 2x36 DIM; QTi DALI 2x58 DIM;

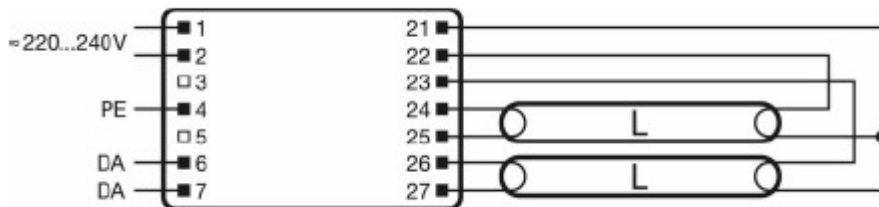

Max. permitted cable length between ECG and lamp: 1,5 m (PIN 21; 22), 1,0 m (PIN 24; 25; 26; 27)

- (D) Max. Leitungslänge zwischen EVG und Lampe; Leitungslänge max.
- (RUS) Макс.длина кабеля между прибором и лампой
- (KZ) Құрылғы мен шам арасындағы кабельдің максималды ұзындығы.

QTi DALI 3x18 DIM

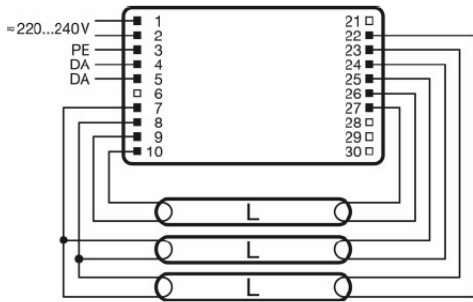

QTi DALI 4x18 DIM

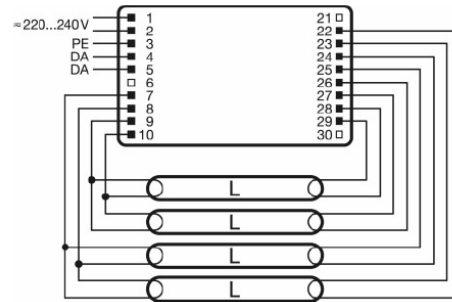

Max. permitted cable length between ECG and lamp: 1,0 m

- Ⓓ Max. Leitungslänge zwischen EVG und Lampe; Leitungslänge max.
- Ⓔ Макс.длина кабеля между прибором и лампой
- Ⓕ Құрылғы мен шам арасындағы кабельдің максималды ұзындығы.

lamp	U _{in} [V]	I _n [A]	U _{out} [V]	U _{out} [V]	U _{out} [V]
1x18W 1x24.18W	220...240	0,08 0,08	0,56...60	0,97 0,97	-20...50 +10...50

Ⓓ 1) Lampe; 2) Drahtvorbereitung; 3) Spannungsbereich AC/DC, Batteriespannungsbereich, Vorheizzeit, PE mit Gehäuse oder PIN 3/4 verbinden; 4) Dimmbereich; 5) Temperatur Testpunkt T_c; 6) Hergestellt in China; 7) Betriebsarten: Touch DIM Funktion/ Korridor Funktion / Smart GRID; 8) Jahr; 9) Woche; 10) Wochentag (optional);

Ⓔ 1) Лампа; 2) Подготовка кабеля 3) Область применения AC/DC. Соединить защитный проводник с корпусом или PE; ; 4) Диапазон регулирования; 5) Температурный тест; 6) Сделано в Китае; 7) Режимы работы: Touch DIM/Коридор/ Smart GRID; 8) Год; 9) Не-деля; 10) день недели (опционально)

Ⓕ 1) Шам; 2) сымды дайындау; 3) Қолдану аясы AC / DC. Қорапты қорғаныш өткізгішін қосыңыз немесе PE; 4) реттеу диапазоны; 5) Температура тесті; 6) Қытайда жасалған; 7) жұмыс режимі: Touch DIM/коридор/Smart GRID; 8) Жыл; 9) Апта; 10) Жұмыс күндері (таңдаулы)

Ⓓ Εισαγωγή & διάθεση: OSRAM ΑΕ. Λ. Αθηνών 31-33, 104 47 Αθήνα

Ⓔ Ⓕ Производитель/Өндіруші: OSRAM GmbH, Марсель-Бройер-штрассе 6, 80807 Мюнхен, Германия. Импортер/Импорртаушы: ОАО «ОСРАМ» 214020 г. Смоленск/Смоленск қ., ул. Индустриальная 9-А/Индустриальная к., 9-А, тел.: +7 (4812) 62-86-00

Ⓕ Forgalmazó: OSRAM a.s. Mo-i Fióktelepe, 1119 Bp., Fehérvári út 84/A

Ⓓ Importer: OSRAM sp. z o.o., ul. Wiertnicza 117, 02-952 Warszawa

Ⓓ İthalatçı: OSRAM Aydınlatma Tic. A.Ş., Nispetiye Mah., Başlık Sok., MM Plaza, No:3 K:2, Etiler Beşiktaş İstanbul, +90 212 306-9000

Ⓓ OSRAM Romania SRL, Soseaua Bucuresti Nord Nr. 10, Global City Business Park, Cladirea O21, etaj 10, 077190 Voluntari, judetul Ilfov

Ⓓ Производитель: OSRAM GmbH, Доставчик: ОСРАМ ЕООД, 1505 София, бул. Ситняково 48, офис 604, +359 - (0)2 - 9712262

Ⓓ Uvoznik: OSRAM d.o.o., Đorđa Stanojevića 14, 11070 Beograd, Srbija

Ⓓ Виробник: OSRAM GmbH, 80920 Мюнхен, Німеччина. Імпортер: ПП «ОСРАМ Україна», вул. Димитрова, 5, 03150 Київ, Україна



05.03.15

OSRAM GmbH
Steinerne Furt 62
86167 Augsburg
Germany
www.osram.com
www.osram.ru/EAC