















EZ-TRONIC® Popular EZ-T/E

	EZ-T/E 1x13	EZ-T/E 1x18	EZ-T/E 1x26	EZ-T/E 2x13	EZ-T/E 2x18	EZ-T/E 2x26
10A (B/C) 	34/54 x 	34/54 x 	34/54 x 	34/54 x 	34/54 x 	15/24 x 
16A (B/C) 	54/87 x 	54/87 x 	54/87 x 	54/87 x 	54/87 x 	25/40 x 
	≤ 11 A	≤ 10 A	≤ 14 A	≤ 14 A	≤ 16 A	≤ 30 A
T_H	116 μs	111 μs	128 μs	129 μs	115 μs	148 μs

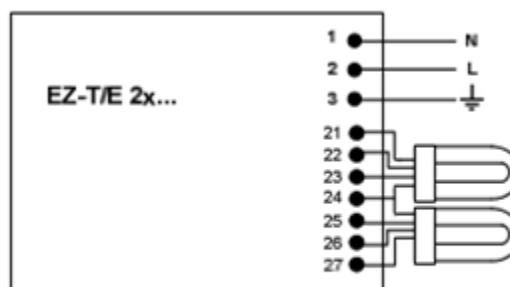
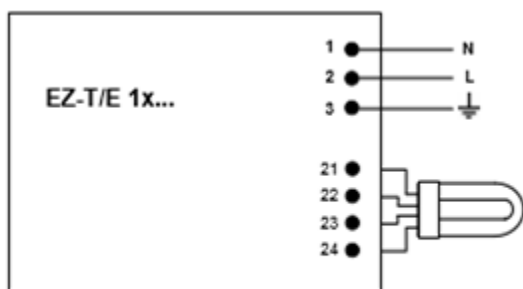

Max. Permitted cable length between ECG & lamp(s): 1.0 m for all pins

- Ⓓ Max. Leitungslänge zwischen EVG und Lampe; Leitungslänge max.
- Ⓡ Maximalно допустимая длина кабеля между ЭПРА и лампой
- Ⓚ Құрылғы мен шам арасындағы кабельдің максималды ұзындығы

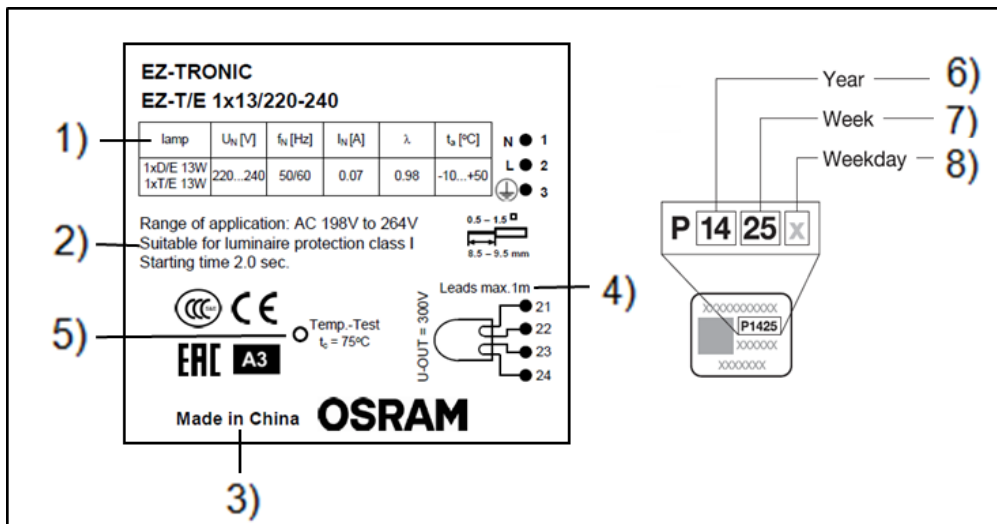

Ⓓ 1) Lampe; 2) Anwendungsbereich: AC/DC 198V – 264V; Kann in Leuchten mit Schutzklasse I; Startzeit 2 sec; 3) Hergestellt in China; 4) Kabel max; 5) Temperatur Test; 6) Jahr; 7) Woche; 8) Wochentag (optional);

Ⓔ 1) Лампа; 2) Область применения AC/DC 198-264В; Может применяться для светильников с классом защиты I. Время запуска 2 сек.; 3) Сделано в Китае; 4) Кабель; 5) Температурный тест; 6) Год; 7) Не-деля; 8) день недели (опционально)

Ⓙ 1) Шам; 2) Қолдану аясы AC / DC 198-264V; Қорғау класы I шырақтар үшін пайдаланылуы мүмкін. Іске қосылу уақыты 2 сек. 3) Қытайда жасалған; 4) шоғырсым; 5) Температура тесті; 6) Жыл; 7) Апта; 8) Жұмыс күндері (таңдаулы)

Ⓒ Εισαγωγή & διάθεση: OSRAM ΑΕ. Λ. Αθηνών 31-33, 104 47 Αθήνα

Ⓒ Ⓒ Производител/Өндіруші: OSRAM GmbH, Марсель-Бройер-штрассе 6, 80807 Мюнхен, Германия. Импортёр/Импортер: ОАО «ОСРАМ» 214020 г. Смоленск/Смоленск қ., ул. Индустриальная 9-А/Индустриальная к., 9-А, тел.: +7 (4812) 62-86-00

Ⓒ Forgalmaszó: OSRAM a.s. Mo-i Fióktelepe, 1119 Bp., Fehérvári út 84/A

Ⓒ Importer: OSRAM sp. z o.o., ul. Wiertnicza 117, 02-952 Warszawa

Ⓒ İthalatçı: OSRAM Aydınlatma Tic. A.Ş., Nispetiye Mah., Başlık Sok., MM Plaza, No:3 K:2, Etiler Beşiktaş İstanbul, +90 212 306-9000

Ⓒ OSRAM Romania SRL, Soseaua Bucuresti Nord Nr. 10, Global City Business Park, Cladirea O21, etaj 10, 077190 Voluntari, judetul Ilfov

Ⓒ Производител: OSRAM GmbH, Доставчик: ОСРАМ ЕООД, 1505 София, бул. Ситняково 48, офис 604, +359 - (0)2 - 9712262

Ⓒ Uvoznik: OSRAM d.o.o., Đorđa Stanojevića 14, 11070 Beograd, Srbija

Ⓒ Виробник: OSRAM GmbH, 80920 Мюнхен, Німеччина. Імпортер: ПП „ОСРАМ Україна“, вул. Димитрова, 5, 03150 Київ, Україна



05.03.15

G-10557920

OSRAM GmbH
 Steinerne Furt 62
 86167 Augsburg
 Germany
www.osram.com
www.osram.ru/EAC